

■ セット内容

(A) ヘッドライト本体 (B) ヘッドバンド (バンド幅:25mm) (C) USB Type-Cケーブル (30cm)

■ 各部の名称

(1) 上部スイッチ (2) 下部スイッチ (3) メインLED (4) サブ赤色LED (5) サブ暖色LED
 (6) バッテリーインジケータ / チャージングインジケータ (7) USB Type-Cポート (8) USB Type-Cポートカバー
 (9) USBコネクタ (10) USB Type-Cコネクタ

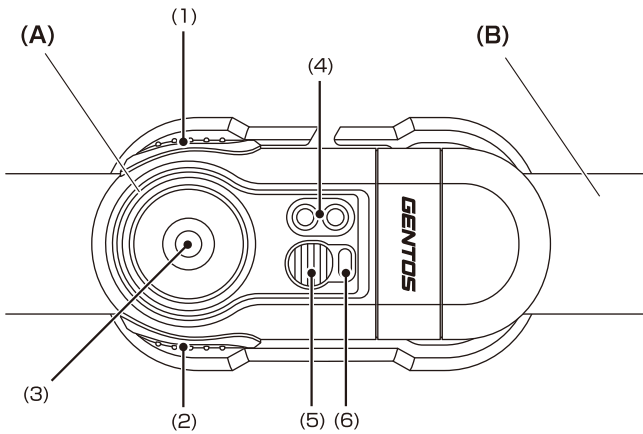

USB Type-Cポートの出し方

①光源が下を向くように本体を回す

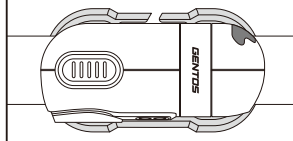

②USB Type-Cポートカバーを開く

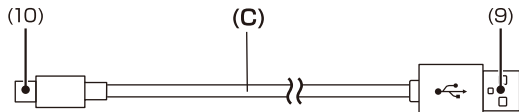
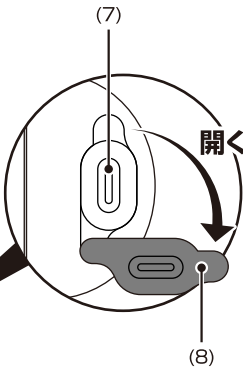
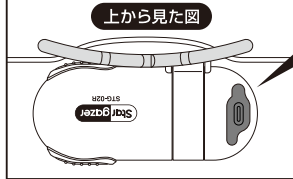

※付属のUSB Type-Cケーブルと図のUSB Type-Cケーブルの形状が異なる場合がございますが、問題なくご使用いただけます。

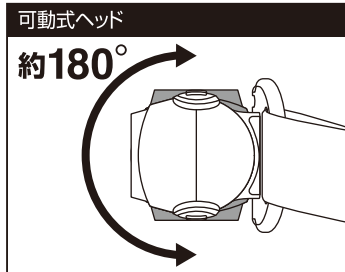

充電方法

付属のUSB Type-Cケーブルを使用し、パソコン等のUSBポートから充電してください。
 ※ご使用になる前に必ず充電をしてください。

ヘッド部裏側上から見た図

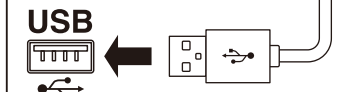
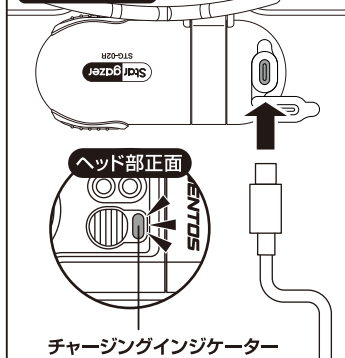

※充電中は本体を回さないでください。(故障の原因)

機能説明

■ 使用方法

●上部スイッチ(点灯・消灯/点灯・点滅の切り替え)
 長押し: ON > OFF / ダブルクリックする度: 点灯 > 点滅 > SOS点滅 / トリプルクリックする度: 点灯 > SOS点滅 > 点滅
 ※点滅・SOS点滅に切り替えた場合も、選択中の光量・光色のまま切り替わります。

●下部スイッチ(光量・光色の切り替え)
 Ecoモード > Midモード > Highモード > Highモード+サブ暖色 > サブ暖色 > サブ赤色

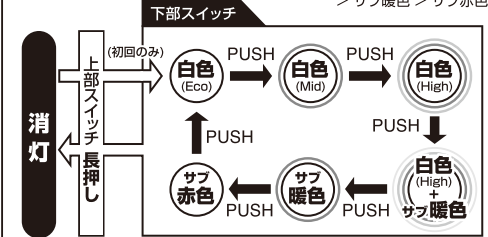

■ モードメモリー機能

■ バッテリーインジケータ (消灯時スイッチ短押しで一定時間点灯)

- 緑点灯: 十分な電池残量 ●黄点灯: 電池残量が少ない
- 赤点灯: 電池残量が無い

■ チャージングインジケータ (充電時点灯)

- 赤点灯: 0%~50% ●黄点灯: 50%~99% ●緑点灯: 充電完了

■ スイッチロック機能

- (消灯時上下スイッチをインジケータが点滅→点灯→消灯するまで同時長押し)
- ロック時: 赤点滅後に赤点灯 ●ロック解除時: 緑点滅後に緑点灯

仕様

使用光源	高輝度チップタイプ白色LED × 1個 高輝度チップタイプ暖色LED × 1個 高輝度チップタイプ赤色LED × 2個
使用電池	リチウムイオン充電電池 3.7V 1,500mAh 5.55Wh(内蔵) 充電時間: 約3時間 電池寿命: 充放電約300回*
本体サイズ	約 幅 72.1 × 高さ 39.7 × 奥行 39.6mm
本体質量	約 93g

SPECIFICATION ANSI FL1 STANDARD

	明るさ	点灯時間			照射距離 (点灯時)	光度 (点灯時)	保護等級	落下耐久
		点灯	点滅	SOS点滅				
白色	Eco 80 LUMENS	20h	40h	50h	38m	375cd	IPX5	1m
	Mid 280 LUMENS	5.5h	13h	16h	70m	1250cd		
	High 500 LUMENS	3.5h	7h	9h	95m	2280cd		
白色 High + サブ暖色	550 LUMENS	3h	6h	8h	96m	2320cd		
サブ暖色	15 LUMENS	20h	40h	50h	14m	51cd		
サブ赤色	2.5 LUMENS	90h	180h	200h	6m	10cd		

*充電回数が300回を超えると、電池容量は初期容量から20%程度減少します。

詳しい機能説明やその他注意事項はこちら▶

右記2次元コードからご覧いただけます。

※PCブラウザ及び一部のスマートフォンに対応しています。
 通信料はお客様の負担になりますのでご了承ください。



安全上の注意

ご使用になる人や他の人への危害、財産への損害を未然に防止するために守っていただきたいことを説明しています。

警告	この表示の欄は「死亡または重傷を負う可能性がある」と考えられる内容です。	注意	この表示の欄は「傷害を負う可能性、器物損壊の可能性がある」と考えられる内容です。
禁止	このマークはしてはならない「禁止」をお願いする内容です。	強制	このマークは必ず実行していただく「強制」をお願いする内容です。

警告 光を直接目に当てないでください。

注意

- 短絡、分解、火中への投下などしないでください。
- 極端な低温・高温および湿気やほこりの多いところ、また直射日光のあたるところ(窓辺、車内等)での保管はしないでください。
- お客様自身での充電電池の交換はできません。(故障の原因)
- 落下や衝突など強いショックを与えないでください。
- 乳幼児の手の届かないところに保管してください。
- 定期的に点検してください。

保証規定

- 取扱説明書の注意に従った正常な使用状態で故障した場合は、お買い上げ後1年間無料で修理・交換いたします。
- 購入証明書(販売店のレシート等)をもって保証の適用とさせていただきますので、購入証明書は大切に保管していただけますようお願いいたします。
- 修理品をご送付いただく際の送料は、お客様負担とさせていただきます。
- 保証期間内でも次の場合は有料修理になります。
 イ.誤用・乱用および取り扱い不注意による故障
 ロ.火災・地震・水害および盗難などの災害による故障
 ハ.不当な修理や改造および異常電圧に起因する故障
 ニ.使用中に生じたキズなどの外観上の変化
 ホ.消耗品および付属品の交換
- 本製品の使用または使用不能から生じた直接的または間接的損害に対し、弊社は一切の責任を負わないものとします。
- 本保証は日本国内においてのみ有効です。
 This warranty is valid only in Japan.

使用方法などのご相談は... ジェントス株式会社 お客様相談窓口

☎0120-73-1668 ※携帯・PHS公衆電話からもご利用いただけます。
 【受付時間】10:00~18:00(土日祝日・弊社休日を除く)

修理に関するご相談 / 修理品の送付先は... 修理ご依頼窓口

ジェントス株式会社 物流センター 修理係
 〒363-0001 埼玉県桶川市加納97
 TEL.048-788-1311 【受付時間】10:00~18:00(土日祝日・弊社休日を除く)
 FAX.048-770-6111 【24時間受付】

お客様の個人情報の取り扱いについて
 ジェントス株式会社はお客様の個人情報を、弊社製品のご相談への対応や修理およびその確認などに利用させていただき、これらの目的のためにご相談内容の記録を残すことがあります。ご提供いただいた個人情報は適切に管理し、正当な理由がある場合を除き、第三者に提供しません。