

■ セット内容

- (A) 投光器本体 (B) USB Type-Cケーブル(50cm)  
(C) ハードケース

■ 各部の名称

- (1) 白色COB LED (2) 暖色COB LED (3) スイッチ  
(4) 1/4インチネジ穴 (5) 背面マグネット (6) ビルトインフック  
(7) 可動式スタンド  
(8) バッテリーインジケーター / チャージングインジケーター  
(9) USB Type-Cポート (10) USBポート  
(11) USBポートキャップ (12) USB Type-Cコネクタ  
(13) USBコネクタ

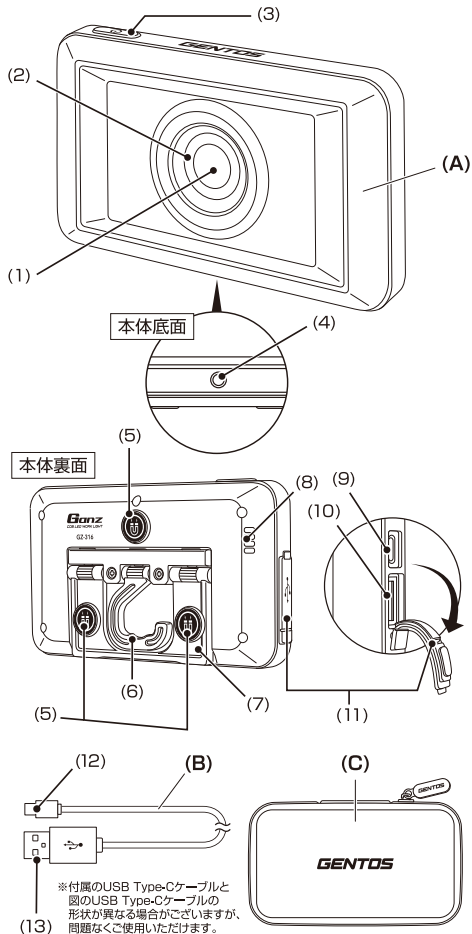

充電 / 給電方法

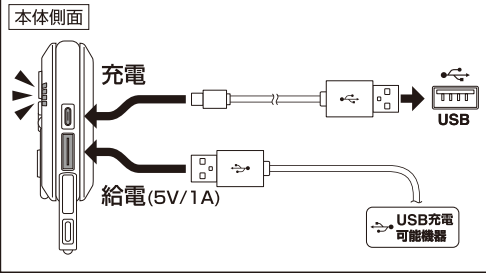

スイッチ

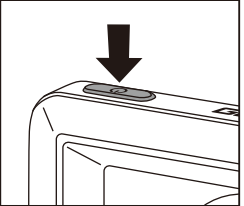

ビルトインフック

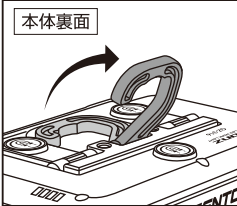

1/4インチネジ穴

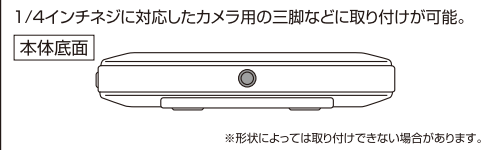

可動式スタンド

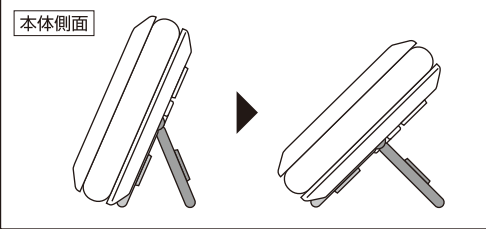

背面マグネット

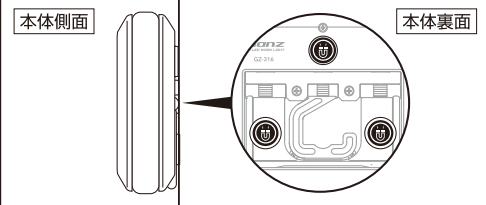

機能説明

■ 調光機能

Ecoモード > Midモード > Highモード > OFF

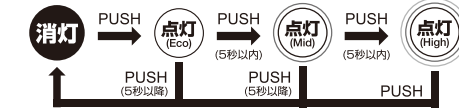

■ 調色機能

昼白色 > 暖色 > 白色

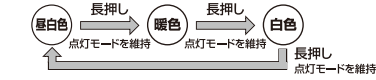

■ モードメモリー機能 ■ インスタントオフスイッチ機能

■ Lowバッテリーインジケーター

■ バッテリーインジケーター / チャージングインジケーター

消灯時、スイッチを長押しすると電池残量の目安を表示します。

仕様

使用光源	高輝度白色COB LED × 1個 高輝度暖色COB LED × 1個
使用電源	リチウムポリマー充電電池 3.8V 10,000mAh (内蔵) 充電時間: 約9.5時間 電池寿命: 充放電約500回*
照射角	155°
本体サイズ	幅145.0 × 高さ82.0 × 奥行28.0mm
本体質量	約295g

SPECIFICATION ANSI FL1 STANDARD

	明るさ	点灯時間	照射距離	光度	保護等級	落下耐久
昼白色	Eco 200 lm	28h	19m	89cd	IP66	1m
	Mid 700 lm	12h	38m	284cd		
	High 1200 lm	8h	46m	523cd		
暖色	Eco 200 lm	27h	19m	94cd		
	Mid 600 lm	12h	34m	296cd		
	High 1200 lm	8h	47m	542cd		
白色	Eco 200 lm	22h	20m	96cd		
	Mid 700 lm	12h	35m	300cd		
	High 1200 lm	8h	48m	578cd		

\*充電回数が500回を超えると、充電電池の容量は初期容量から約20%減少します。

詳しい機能説明やその他注意事項はこちら▶

右記2次元コードからご覧いただけます。

\*PCブラウザ及び一部のスマートフォンに対応しています。  
通信料はお客様の負担になりますのでご了承ください。



安全上の注意

ご使用になる人や他の人への危害、財産への損害を未然に防止するために守っていただきたいことを説明しています。

- 警告** この表示の欄は「死亡または重傷を負う可能性があります」と考えられる内容です。
- 注意** この表示の欄は「傷害を負う可能性、器物損壊の可能性」と考えられる内容です。
- このマークはしてはならない「禁止」をお願いする内容です。
- このマークは必ず実行していただく「強制」をお願いする内容です。

- 警告**
- 光を直接目に当てないでください。
  - 本体の前30cm以内に物を置かないでください。(故障の原因)
  - 本体が倒れた状態で使用しないでください。(火災・破損・故障の原因)

- 注意**
- 短絡、分解、火中への投下などしないでください。
  - 極端な低温・高温および湿気やほこりの多いところ、また直射日光のあたる場所(窓辺、車内等)での保管はしないでください。
  - お客様自身での充電電池の交換はできません。(故障の原因)
  - 落下や衝突など強いショックを与えないでください。
  - 連続点灯すると本体が高温度になるため、安易に触れないでください。(けが、ヤケドの原因)
  - 乳幼児の手の届かないところに保管してください。
  - 定期的に点検してください。

保証規定

- 取扱説明書の注意に従った正常な使用状態で故障した場合は、お買い上げ後1年間無料で修理・交換いたします。
  - 購入証明書(販売店のレシート等)をもって保証の適用とさせていただきますので、購入証明書は大切に保管していただけますようお願いいたします。
  - 修理品をご送付いただく際の送料は、お客様負担とさせていただきます。
  - 保証期間内でも次の場合は有料修理になります。
    - イ.誤用・乱用および取り扱い不注意による故障
    - ロ.火災・地震・水害および盗難などの災害による故障
    - ハ.不当な修理や改造および異常電圧に起因する故障
  - 二.使用中に生じたキズなどの外觀上の変化
  - ホ.消耗品および付属品の交換
- 5.本製品の使用または使用不能から生じた直接的または間接的損害に対し、弊社は一切の責任を負わないものとします。
- 6.本保証は日本国内においてのみ有効です。  
This warranty is valid only in Japan.

使用方法などのご相談は... ジェントス株式会社 お客様相談窓口

☎ 0120-73-1668 \*携帯・PHS公衆電話からもご利用になります。  
【受付時間】10:00~18:00(土日祝日・弊社休日を除く)

修理に関するご相談 / 修理品の送付先は... 修理ご依頼窓口

ジェントス株式会社 物流センター 修理係  
〒363-0001 埼玉県桶川市加納97  
TEL.048-788-1311 【受付時間】10:00~18:00(土日祝日・弊社休日を除く)  
FAX.048-770-6111 [24時間受付]

お客様の個人情報のお取り扱いについて

ジェントス株式会社はお客様の個人情報を、弊社製品のご相談への対応や修理およびその確認などに利用させていただきます。これらの目的のためにご相談内容の記録を残すことがあります。ご提供いただいた個人情報は適切に管理し、正当な理由がある場合を除き、第三者に提供しません。